

## AAA acústica ambiental aplicada

### FICHA TECNICA DE PUERTA ACUSTICA IS/51

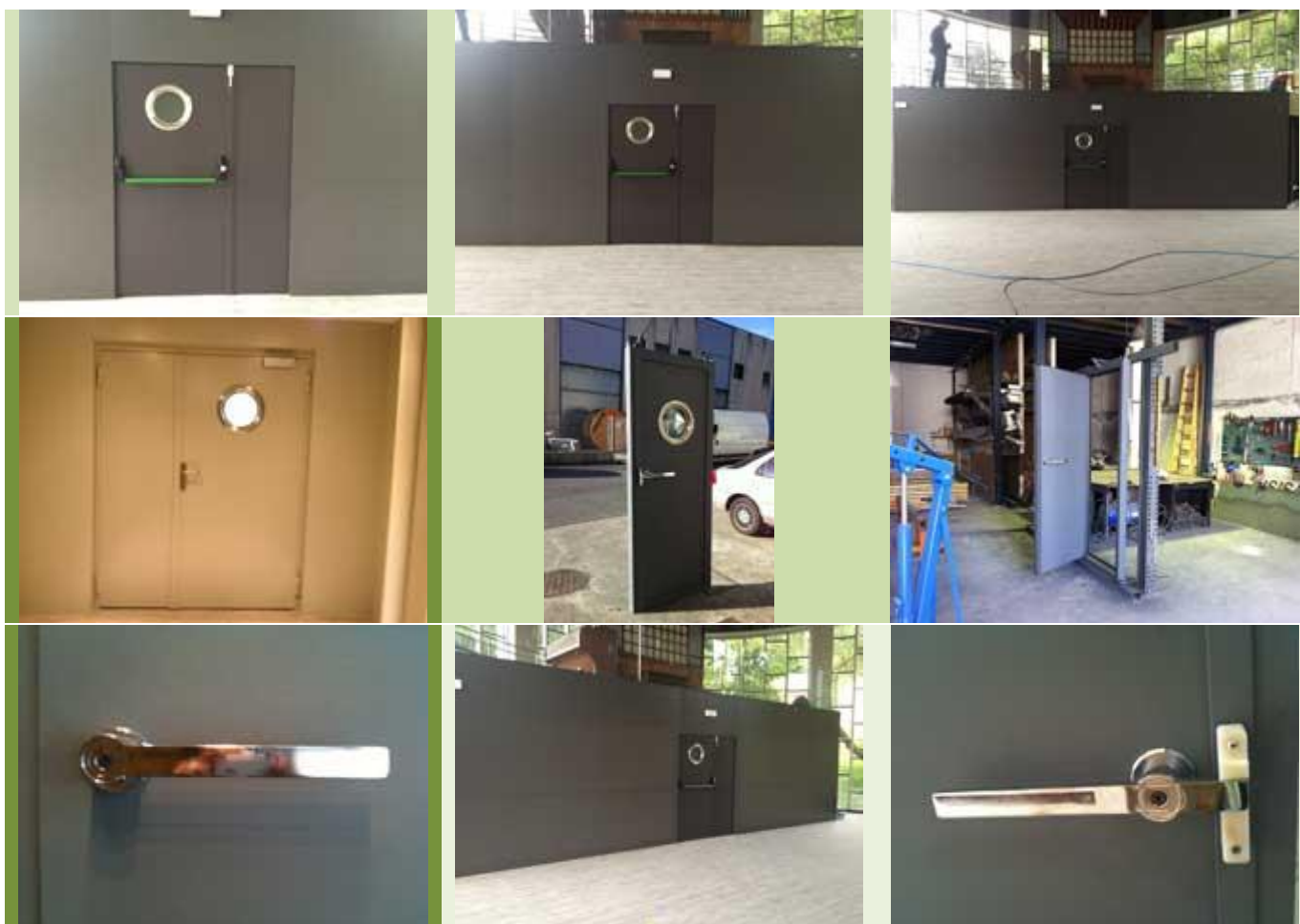

DIMENSIONES ESTÁNDAR UNA HOJA (ANCHO X ALTO)		
MODELO REF.	MEDIDA HUECO DE OBRA (A x C)	MEDIDA HUECO DE PASO (B x D)
IS/56-1	785 X 2210 mm	625 x 2050 mm
IS/56-2	885 X 2210 mm	725 x 2050 mm
IS/56-3	985 X 2210 mm	825 x 2050 mm
IS/56-4	1060 X 2210 mm	900 x 2050 mm
IS/56-5	1160 X 2210 mm	1000 x 2050 mm

DIMENSIONES ESTÁNDAR DOS HOJAS (ANCHO X ALTO)		
MODELO REF.	MEDIDA HUECO DE OBRA	MEDIDA HUECO DE PASO
IS/56/D-1	1410 X 2210 mm	1250 x 2050 mm
IS/56/D-2	1610 X 2210 mm	1450 x 2050 mm
IS/56/D-3	1810 X 2210 mm	1650 x 2050 mm
IS/56/D-4	1960 X 2210 mm	1800 x 2050 mm
IS/56/D-5	2160 X 2210 mm	2000 x 2050 mm

**VIZCAYA:**  
 POLIGONO INDUSTRIAL ERLETXE  
 PLATAFORMA E NAVE 14, 48960 GALDACANO – VIZCAYA  
 TEL: 94 4701951  
 WEB: <http://www.acusticaambientalaplicada.net>  
 E-mail: <mailto:acustica@acusticaambientalaplicada.net>

**MALAGA:**  
 POLIGONO INDUSTRIAL SAN PEDRO  
 C/POLONIA 172 29670 MARBELLA – MALAGA  
 TEL.: 952838787  
 WEB: <http://www.acusticaambientalaplicada.net>  
 E-mail: <mailto:acustica@acusticaambientalaplicada.net>

# AAA acústica ambiental aplicada

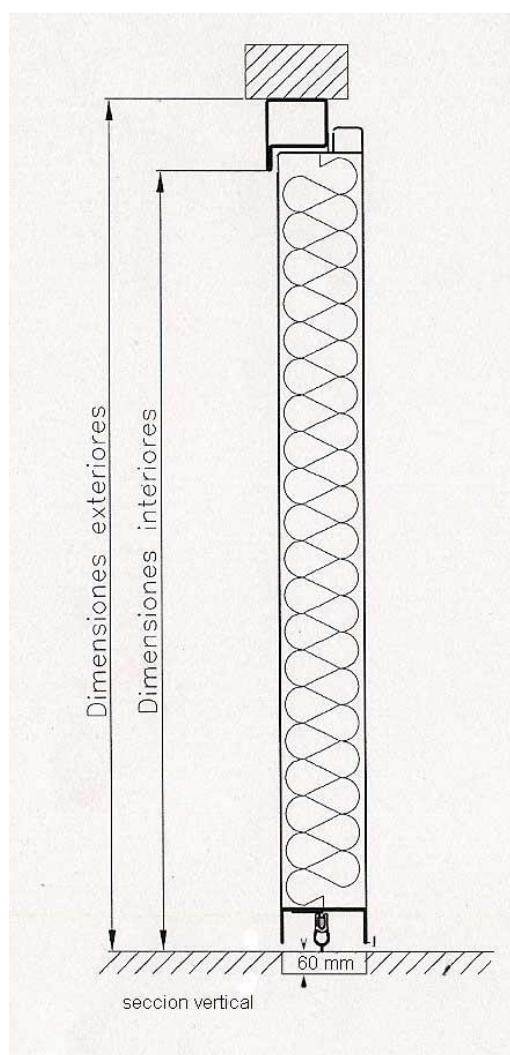
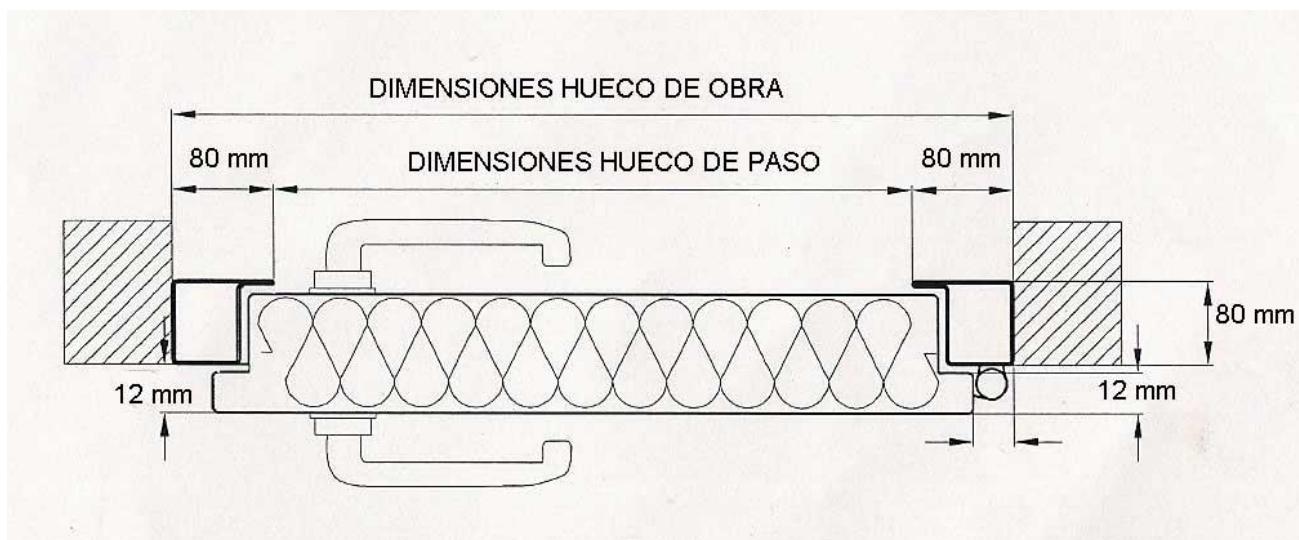

DETALLE BURLETE AUTOMATICO

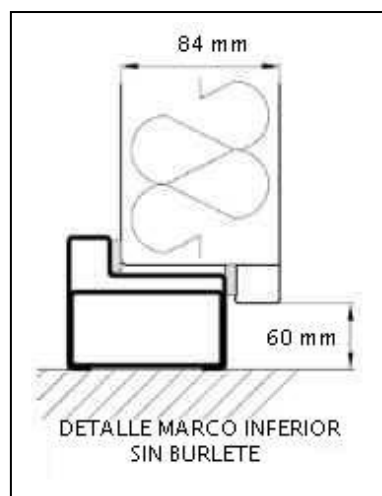

**VIZCAYA:**  
 POLIGONO INDUSTRIAL ERLTXE  
 PLATAFORMA E NAVE 14, 48960 GALDACANO – VIZCAYA  
 TEL: 94 4701951  
 WEB: <http://www.acusticaambiental aplicada.net>  
 E-mail: <mailto:acustica@acusticaambiental aplicada.net>

**MALAGA:**  
 POLIGONO INDUSTRIAL SAN PEDRO  
 C/POLONIA 172 29670 MARBELLA – MALAGA  
 TEL.: 952838787  
 WEB: <http://www.acusticaambiental aplicada.net>  
 E-mail: <mailto:acustica@acusticaambiental aplicada.net>

### SENTIDO DE APERTURA PUERTA DE 1 HOJA

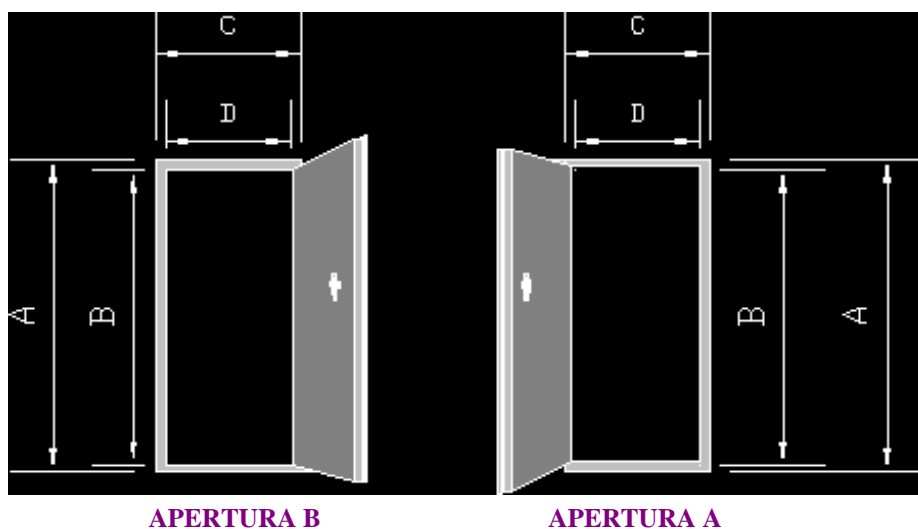

### SENTIDO DE APERTURA PUERTA DE 2 HOJAS

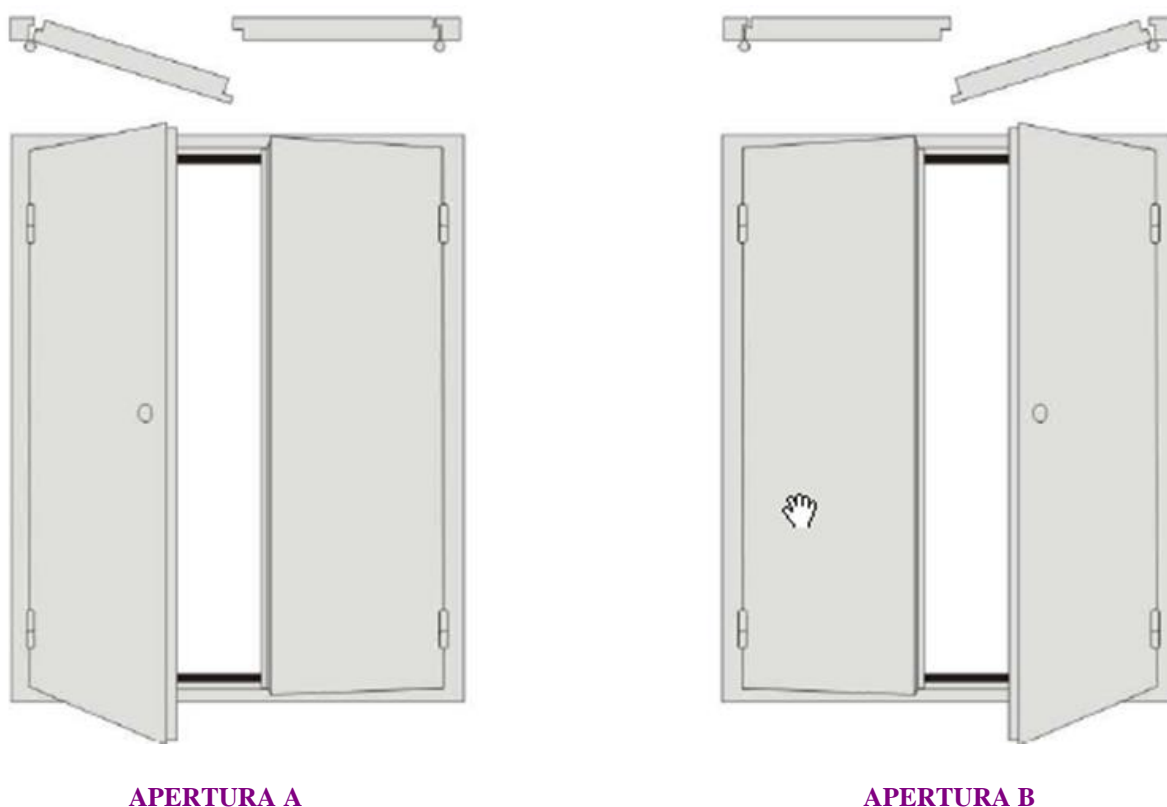

**VIZCAYA:**  
POLIGONO INDUSTRIAL ERLETXE  
PLATAFORMA E NAVE 14, 48960 GALDACANO – VIZCAYA  
TEL: 94 4701951  
WEB: <http://www.acusticaambientalaplicada.net>  
E-mail: <mailto:acustica@acusticaambientalaplicada.net>

**MALAGA:**  
POLIGONO INDUSTRIAL SAN PEDRO  
C/POLONIA 172 29670 MARBELLA – MALAGA  
TEL.: 952838787  
WEB: <http://www.acusticaambientalaplicada.net>  
E-mail: <mailto:acustica@acusticaambientalaplicada.net>

## AAA acústica ambiental aplicada

### CARACTERISTICAS ACUSTICAS DE LA PUERTA IS/51

F (Hz)	R (dB)
100	40,5
125	38,9
160	38,9
200	42,9
250	41,4
315	43,6
400	45,5
500	48,5
630	50,3
800	50,2
1000	50,3
1250	53,1
1600	54,0
2000	52,5
2500	54,8
3150	56,5
4000	58,0
5000	57,7

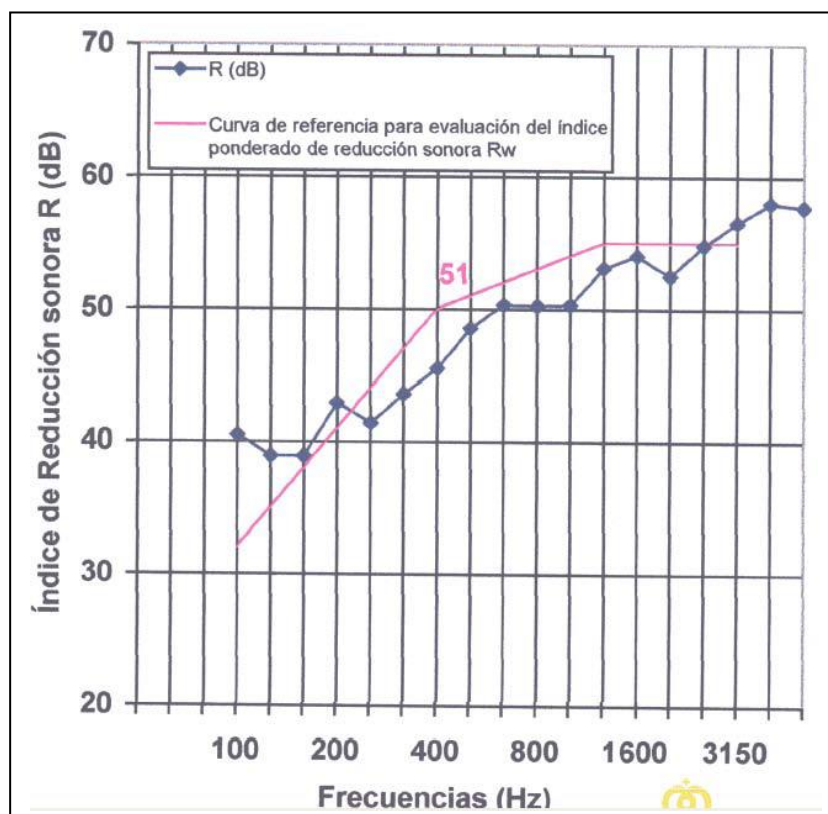

Índices de aislamiento: UNE-EN ISO 717-1:1997  $R_w(C;Ctr)$ : 51 (-1;-3) dB

Índice de aislamiento en dB(A)

$R(A)$ : 50,9 dB(A)

Evaluación basada en medidas in situ mediante método de ingeniería

CERTIFICADO N°: B-130-234-H87 ANEXO AL INFORME B130-IN-CM-234

**VIZCAYA:**  
 POLIGONO INDUSTRIAL ERLETXE  
 PLATAFORMA E NAVE 14, 48960 GALDACANO - VIZCAYA  
 TEL: 94 4701951  
 WEB: <http://www.acusticaambiental aplicada.net>  
 E-mail: [mailto:acustica@acusticaambiental aplicada.net](mailto:mailto:acustica@acusticaambiental aplicada.net)

**MALAGA:**  
 POLIGONO INDUSTRIAL SAN PEDRO  
 C/POLONIA 172 29670 MARBELLA - MALAGA  
 TEL.: 952838787  
 WEB: <http://www.acusticaambiental aplicada.net>  
 E-mail: [mailto:acustica@acusticaambiental aplicada.net](mailto:mailto:acustica@acusticaambiental aplicada.net)

## AAA acústica ambiental aplicada

### ACCESORIOS PARA LA PUERTA IS/51



**MANILLA DE RODAMIENTOS Y CERRADURA**



**MUELLE DE CIERRE**

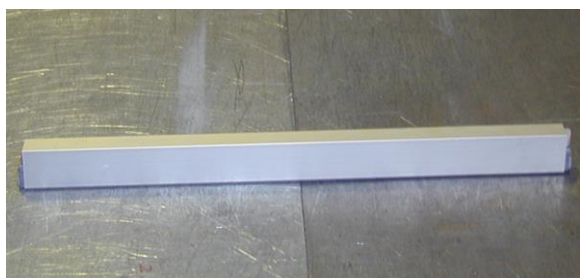

**BURLETE AUTOMATICO DE SUELO**



**BARRAS ANTIPANICO**



**VISOR ACUSTICO (OJO DE BUEY) 300 mm Ø**



**CIERRE DE PRESION**

### [VOLVER A PAGINA PRINCIPAL](#)

**VIZCAYA:**  
POLIGONO INDUSTRIAL ERLETXE  
PLATAFORMA E NAVE 14, 48960 GALDACANO - VIZCAYA  
TEL: 94 4701951  
WEB: <http://www.acusticaambientalaplicada.net>  
E-mail: <mailto:acustica@acusticaambientalaplicada.net>

**MALAGA:**  
POLIGONO INDUSTRIAL SAN PEDRO  
C/POLONIA 172 29670 MARBELLA - MALAGA  
TEL.: 952838787  
WEB: <http://www.acusticaambientalaplicada.net>  
E-mail: <mailto:acustica@acusticaambientalaplicada.net>